



ES

Estación meteorológica inalámbrica con temperatura, aviso de hielo y reloj radiocontrolado

Modelo: BAR386

MANUAL DE USUARIO

CONTENIDOS

Introducción	2
Resumen sobre el reloj	2
Vista frontal	2
Vista posterior	2
Pantalla LCD	3
Sensor remoto (THN132N)	4
Para empezar	4
Pilas	4
Sensor remoto	4
Transmisión de datos del sensor	6
Reloj	6
Recepción del reloj	6
Recepción de la señal	6
Ajuste del reloj	7
Alarma	7
Previsión meteorológica	7

Temperatura y humedad	8
Tendencia de temperatura y presión	8
Aviso de hielo	8
Alarma de temperatura alta / baja	8
Fase de la luna	9
Reinicio	9
Precaución	9
Ficha técnica	10
Sobre Oregon Scientific	11
EU - Declaración de Conformidad	11



INTRODUCCIÓN

Gracias por elegir la Estación meteorológica inalámbrica con temperatura, aviso de hielo y reloj radiocontrolado de Oregon Scientific™ (BAR386). Este reloj viene con un sensor remoto (THN132N) y puede funcionar hasta con 3 sensores (los sensores adicionales se venden por separado).

NOTA Tenga este manual a mano cuando use el nuevo producto. Contiene prácticas instrucciones explicadas paso a paso, así como especificaciones técnicas y advertencias que debe conocer.

RESUMEN SOBRE EL RELOJ

VISTA FRONTAL

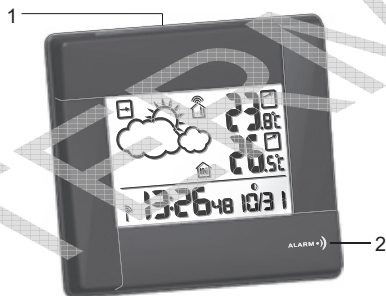

1. REPETICIÓN DE LA ALARMA

2. **ALARM** (☪): Ver estado de la alarma; ajustar la alarma

VISTA POSTERIOR

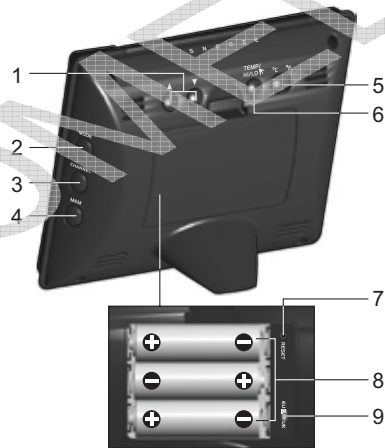

1. ▲ / ▼: Subir o bajar ajuste ; activar o desactivar la señal radiocontrolada del reloj
2. **MODE**: Cambiar configuración / pantalla
3. **CANAL**: Cambiar pantalla del sensor remoto



ES

4. **MEM:** Visualizar temperatura / humedad máxima, mínima y actuales
5. °C / °F: Selección de unidad de temperatura
6. **TEMP ALTA / BAJA** : Modificar los ajustes para activar / desactivar alarma de temperatura alta baja del canal 1
7. **RESET:** La unidad vuelve a los ajustes predeterminados
8. Compartimiento para las pilas
9. Interruptor **EU / UK**

1. Sensor de pila agotada
2. Aviso de hielo activo
3. Tendencia barométrica
4. Previsión meteorológica
5. Configuración de la alarma
6. Modo AM / PM seleccionado
7. Recepción de la señal del reloj
8. Reloj
9. Icono de recepción del sensor
10. Alarma de temperatura alta / baja
11. Tendencia de la temperatura exterior
12. Temperatura exterior
13. Icono máx / mín
14. La batería de la unidad principal está casi gastada
15. Tendencia de la temperatura interior
16. Temperatura interior
17. Icono máx / mín
18. Icono del sensor de la unidad principal
19. Modo de alarma
20. Fase de la luna
21. Pantalla de día y mes

PANTALLA LCD

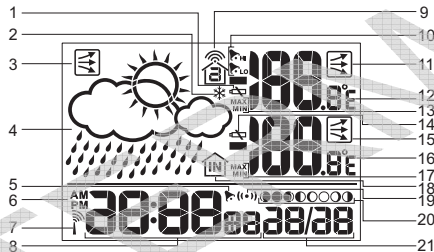

SENSOR REMOTO (THN132N)

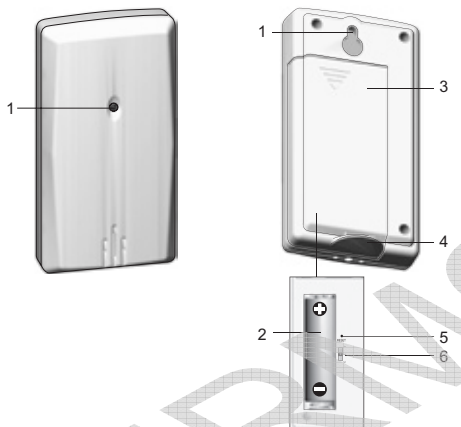

1. Indicador LED

1. Montaje en pared
2. Compartimiento para las pilas
3. Tapa del compartimiento para pilas
4. Soporte de mesa
5. **RESET** (REINICIO)
6. Cambio de canal

PARA EMPEZAR

PILAS

Antes de utilizar el dispositivo por primera vez, introduzca las pilas haciendo coincidir la polaridad (+ y -). Pulse **RESET** cada vez que cambie las pilas.

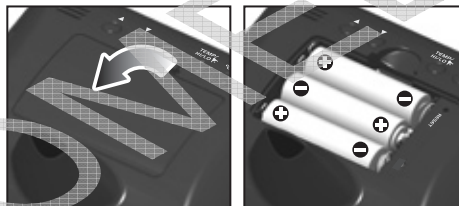

 indica que las pilas están casi gastadas.

NOTA No use pilas recargables. Recomendamos utilizar pilas alcalinas con este producto para que funcione durante más tiempo, y el uso de pilas de litio en temperaturas bajo cero.

SENSOR REMOTO

El sensor recoge lecturas de temperatura aproximadamente cada 40 segundos, y las envía a la unidad principal. La unidad principal puede recoger datos de hasta 3 sensores.



Ajuste hasta el sensor:

1. Deslizar abra la tapa del compartimiento para pilas.
2. Insertar las pilas, haciendo coincidir la polaridad (+ y -). Reinicie cada vez que cambie las pilas.
3. Seleccionar un canal. Asegúrese de usar un canal distinto para cada sensor.

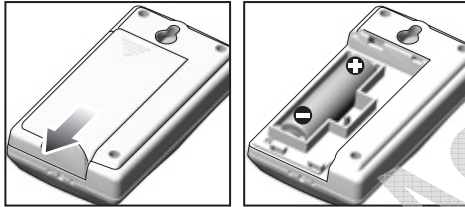

4. Cierre el compartimiento para pilas.
5. Coloque el sensor en el lugar deseado usando el montaje en pared o el soporte para mesa.

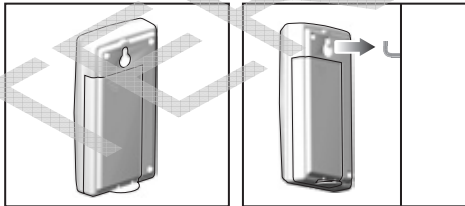

Cómo conseguir los mejores resultados:

- Coloque el sensor en un lugar en el cual no esté expuesto a la luz directa del sol ni a la humedad.
- No coloque el sensor a más de 30 metros (100 pies) de la unidad principal (interior).
- Coloque el sensor de tal modo que quede de cara a la unidad principal (interior), minimizando obstrucciones como puertas, paredes y muebles.
- Coloque el sensor en un lugar al descubierto debajo del cielo, alejado de objetos metálicos o electrónicos.
- Coloque el sensor cerca de la unidad central durante los fríos meses del invierno, ya que las temperaturas bajo cero podrían afectar el rendimiento de las pilas y la transmisión de la señal.

El alcance de transmisión puede variar debido a muchos factores. Es posible que tenga que probar varias ubicaciones para obtener los mejores resultados.



Las pilas alcalinas estándar contienen importantes cantidades de agua, lo cual provoca que se congelen a baja temperatura, aproximadamente -12°C (10°F). Las pilas de litio no recargables pueden aguantar una temperatura mucho más baja, con un umbral de congelación estimado por debajo de los -30°C (-22°F).

Las coberturas inalámbricas pueden recibir el impacto de una serie de factores, como las temperaturas extremadamente bajas. El frío extremo podría reducir temporalmente la cobertura efectiva entre la estación base y el sensor. Si el rendimiento de la unidad se interrumpe debido a las bajas temperaturas, la unidad

volverá a empezar a funcionar cuando la temperatura vuelva a la normalidad (es decir, las bajas temperaturas no provocan daños permanentes a la unidad).

TRANSMISIÓN DE DATOS DEL SENSOR

El icono de recepción del Área del sensor remoto muestra el estado.

ICONO	DESCRIPCIÓN
	La unidad principal está buscando sensor(es).
	Se ha encontrado un canal y se está recibiendo señal del sensor
	No se encuentra el sensor. Busque el sensor o compruebe las pilas.

Para buscar un sensor:

Pulse y mantenga pulsados durante 2 segundos simultáneamente **MEM** y **CHANNEL**.

NOTA Si aún no ha encontrado el sensor, compruebe las pilas, obstrucciones y la localización de la unidad remota.

RELOJ

RECEPCIÓN DEL RELOJ

Este producto está diseñado para sincronizar su hora y fecha automáticamente en cuanto está en el área de cobertura de:

- la DCF-77 de Frankfurt, Alemania, para Europa central.
- la MSF-60 de Rugby, Inglaterra.

El reloj recogerá estas señales siempre y cuando se encuentre en un radio de 1500 km (932 millas) de una señal.

NOTA Deslice el interruptor **EU / UK** en la posición deseada según su ubicación. Repita este paso siempre que reinicie la unidad.

NOTA Se necesita entre 2 y 10 minutos para configurar o si se pulsa **REINICIO**. Cuando esté completa, el icono de recepción dejará de parpadear. Si la señal de radio es débil, puede tardarse hasta 24 horas en conseguir una señal válida.

RECEPCIÓN DE LA SEÑAL

Recepción del indicador de la señal del reloj:

SEÑAL FUERTE	SEÑAL DÉBIL	NO SE RECIBE SEÑAL
		



ES

Para activar y forzar una búsqueda de señal:

Pulse ▲ y manténgalo pulsado durante 2 segundos.

Para desactivar la recepción de la señal:

Pulse ▼ y manténgalo pulsado durante 2 segundos.

AJUSTE DEL RELOJ

Si la recepción de la señal del reloj está activada y se está recibiendo una señal, no hará falta ajustar manualmente el reloj.

1. Pulse **MODE** y manténgalo pulsado durante 2 segundos.
2. Pulse ▲ o ▼ para modificar la configuración.
3. Pulse **MODE** para confirmar.
4. La secuencia de configuración es: zona horaria, hora, minuto, año, mes, día e idioma.

NOTA La zona horaria se puede utilizar para ajustar el reloj a + / - 9 horas de la hora recibida por la señal del reloj. Si ha desactivado la recepción de señal del reloj (es decir, ajusta manualmente el reloj), no ajuste un valor para la zona horaria.

NOTA Las opciones de idioma son (E) inglés, (D) alemán, (F) francés, (I) italiano y (S) español.

Pulse **MODE** para alternar entre Reloj con segundos y Reloj con día de la semana.

ALARMA

Para configurar la alarma:

1. Pulse **ALARM** y manténgalo pulsado durante 2 segundos.
2. Pulse ▲ / ▼ para configurar hora / minuto.
3. Pulse **ALARM** para confirmar. ▶ indica que la alarma está activada.

Para activar / desactivar alarmas:

1. Pulse **ALARM** para mostrar la hora de la alarma.
2. Pulse **ALARM** de nuevo encender/apagar la alarma.





Para apagar la alarma:

- Pulse **SNOOZE** para silenciarla durante 8 minutos.
- O bien
- Pulse cualquier tecla de la estación meteorológica excepto **SNOOZE** para silenciar la alarma y que se active de nuevo pasadas 24 horas.

PREVISIÓN METEOROLÓGICA

Este producto predice el tiempo de las próximas 12 a 24 horas en un radio de 30 a 50 km (19-31 millas) basándose en lecturas de la tendencia de la presión barométrica.

ES

ICONO	DESCRIPCIÓN
	Despejado
	Parcialmente nublado
	Nublado
	Lluvia

NOTA La altura máxima a la que puede estar la estación meteorológica para que pueda elaborar la previsión meteorológica es de 2500m (8202 pies).

TEMPERATURA Y HUMEDAD

Selección de unidad de temperatura:

Pulse **°C / °F**.

Para consultar las lecturas de los sensores de temperatura exterior:

Pulse **CANAL**.

Para escanear automáticamente entre sensores:

Pulse **CHANNEL** y manténgalo pulsado durante 2 segundos.

Los datos de cada sensor se mostrarán durante 3 segundos.



Para finalizar el escaneo automático:

Pulse **CANAL** o **MEM**.

Para alternar entre registros actuales, mínimos y máximos del sensor seleccionado:

Pulse **MEM** repetidamente.

Para borrar los registros:

Pulse **MEM** y manténgalo pulsado durante 2 segundos.

TENDENCIA DE TEMPERATURA Y PRESIÓN

La tendencia de temperatura y presión se basan en lecturas recientes de los sensores.

SUBIENDO	ESTABLE	BAJANDO
		

AVISO DE HIELO

Si el canal del sensor 1 baja a una temperatura entre 3°C y -2°C (37°F a 28°F), * parpadeará para avisarle de que la temperatura está llegando a los cero grados.

ALARMA DE TEMPERATURA ALTA / BAJA

La alerta se puede configurar de tal modo que emita un pitido si el sensor del canal 1 registra temperatura superior o inferior a un valor seleccionado por usted.

Para activar / desactivar alarma:

1. Pulse **TEMP ALTA / BAJA** y manténgalo pulsado.



ES

- Use ▲ y ▼ para seleccionar la alarma de temperatura alta / baja. Pulse **TEMP ALTA / BAJA** para confirmar.
- Pulse ▲ / ▼ para activar / desactivar la alarma y **TEMP ALTA / BAJA** para confirmar.
- Si ha activado la alarma, use ▲ y ▼ para seleccionar la temperatura.
- Pulse **TEMP ALTA / BAJA** para confirmar.

Para silenciar la alarma de temperatura alta / baja:

Pulse cualquier tecla. La alarma se reinicia automáticamente y volverá a sonar si la temperatura alta/baja se vuelve a superar.

FASE DE LA LUNA

- Cuando el calendario está activo, pulse ▲ o ▼ para ver la fase de la luna del día anterior o siguiente.
- Pulse ▲ o ▼ y manténgalo pulsado para desplazarse por los años (2001 a 2099).

	Luna nueva
	Creciente
	Cuarto creciente
	Casi llena
	Luna llena
	Inicio de menguante
	Cuarto menguante
	Menguante

REINICIO

Pulse **REINICIO** para volver a la configuración predeterminada.

PRECAUCIÓN

Este producto está diseñado para funcionar durante muchos años, si se usa correctamente. Aquí tiene algunos consejos:

- No exponga la unidad a fuerza excesiva, descargas, polvo, temperatura o humedad excesivas, lo cual podría resultar en problemas de funcionamiento, disminución de la vida útil, pilas gastadas y componentes dañados.
- No sumerja el dispositivo en agua. Si se vertiera líquido en la unidad, límpiela con un paño suave y sin electricidad estática.
- No limpie la unidad con materiales abrasivos o corrosivos. El hacerlo podría provocar rayones en los componentes de plástico y corroer el circuito electrónico.
- No manipule los componentes internos. De hacerlo anulará la garantía de la unidad y podría causar daños innecesarios. La unidad contiene componentes que el usuario no debe manipular.
- Use solamente pilas nuevas como las indicadas en las instrucciones de uso. No mezcle pilas nuevas con pilas viejas, ya que las viejas podrían tener fugas.

- Debido a limitaciones de imprenta, las pantallas que se muestran en este manual pueden diferir de las pantallas reales.
- Los contenidos de este manual no pueden reproducirse sin permiso del fabricante.
- No tire este producto a un contenedor de basura municipal sin clasificar. Es necesario que recopile este tipo de basura para un tratamiento especial.

NOTA La ficha técnica de este producto y los contenidos de este manual de usuario pueden cambiarse sin aviso.

FICHA TÉCNICA

TIPO	DESCRIPCIÓN
UNIDAD PRINCIPAL	
L X A X A	130 x 55 x 112 mm (5,1 x 2,1 x 4,4 pulgadas)
Peso	176 g (6,2 oz) sin pilas
Unidad de temperatura	°C/°F
Alcance de temperatura	-5°C a 50°C (23°F a 122°F)
Resolución	0,1°C (0,2°F)
Frecuencia del reloj	DCF-77 (EU) / MSF-60 (RU)
Sincronización	Automática o desactivada
Frecuencia de la señal	433 MHz
Reloj	Automático o manual (desactivado)
Escala de humedad	25% - 95%
Resolución de la humedad	1%

Memoria	Temperatura máxima y mínima y humedad relativa máxima y mínima
Duración de la alarma	2 minutos
Repetición de alarma	8 minutos
Pantalla de reloj	HH:MM:SS HH:MM: Día de la semana
Formato de la hora	Formato de 12 ó 24 horas
Calendario	DD / MM idioma seleccionable: E, F, D, I, y S
Corriente	3 pilas UM-3 (AA) de 1,5V

UNIDAD REMOTA

L X A X A	96 x 50 x 22 mm (3,8 x 2,0 x 0,9 pulgadas)
Peso	62 g (2,22 oz) Sin pila
Cobertura de transmisión	30 m (100 pies) sin obstáculos
Alcance de temperatura	-30°C a 60°C (-30,00°C a 60,00°C)
Corriente	1 pilas UM-3 (AA) de 1,5V

NOTA Recomendamos utilizar pilas alcalinas con este producto para que funcione durante más tiempo, y el uso de pilas de litio en temperaturas bajo cero.



ES

SOBRE OREGON SCIENTIFIC

Visite nuestra página web (www.oregonscientific.com) para conocer más sobre los productos de Oregon Scientific tales como: Reproductores MP3, juegos y productos de aprendizaje electrónico para niños, relojes de proyección, productos para la salud y el deporte, estaciones meteorológicas y teléfonos digitales y de conferencia. La página web también incluye información de contacto de nuestro departamento de Atención al Cliente, en caso de que necesite contactar con nosotros, a la vez que Preguntas Frecuentes y Descargas de los programas y controladores necesarios para nuestros productos.

Esperamos que encuentre toda la información que necesite en nuestra página web. En cualquier caso, si necesita contactar con el departamento de Atención al Cliente directamente, por favor visite www.oregonscientific.es la sección "Contáctenos" o llame al 902 338 368. Los residentes en EEUU pueden visitar www2.oregonscientific.com/service/support o llamar al 1-800-853-8883.

EU - DECLARACIÓN DE CONFORMIDAD

Por medio de la presente Oregon Scientific declara que la estación meteorológica inalámbrica con temperatura, aviso de hielo y reloj radiocontrolado (BAR386) cumple con los requisitos esenciales y cualesquiera otras disposiciones aplicables o exigibles de la Directiva 1999/5/CE. Tiene a su disposición una copia firmada y sellada de la Declaración de Conformidad, solicítela al Departamento de Atención al Cliente de Oregon Scientific.



PAÍSES BAJO LA DIRECTIVA RTE

Todos los países de la UE, Suiza (CH)
Y Noruega (N)